

CONTROLOFFICE

DESIGN & TECHNOLOGY IN STAINLESS STEEL

by



ShowerDrain



ACO apresenta a sua nova oferta para canais de duche e sumidouros

ACO, marca líder mundial em drenagem de água, lança uma nova gama de produtos com uma infinidade de inovações e soluções que facilitam muito o trabalho dos instaladores.

A gama de drenos lineares para duchas **ShowDrain C**, dá resposta às exigências de inúmeros construtores e arquitetos da área residencial, promovendo um design amplo e homogéneo das casas de banho, criando ambientes isentos de degraus ou barreiras arquitetónicas e com uma uniformidade de materiais. Do ponto de vista do usuário da ACO, os drenos **ShowDrain C** destacam-se especialmente pela alta taxa de fluxo, pela baixa altura de construção e fácil manutenção.

Outra novidade, é a gama **Basic Line**, ideal para a distribuição (bricolage), pelo seu design e apresentação em blister. Com corpo em aço inoxidável e grelhas Square e Wave, com acabamentos estéticos e de qualidade, para além da vantagem do seu sifão regulável e removível,

para facilitar a instalação e posterior manutenção.

A **ShowDrain S** uma nova referência fabricada em aço inoxidável é instalada como canal de drenagem para chuveiro praticamente invisível, fazendo desta uma linha minimalista.

O Kit **Mini 100**, facilita o trabalho do instalador, ao apresentar uma solução completa e de fácil instalação, que garante uma total impermeabilização na construção da zona do duche.

Cabe destacar os novos modelos de sumidouros **Easy Flow**, que incorpora realces de aros e grelhas em aço inoxidável com 5 mm de espessura. Trata-se de um sistema de drenagem interior, que graças ao seu design, qualidade e à flexibilidade do seu sistema de montagem modular, permite levantar a grelha, possibilitando desta forma o acesso ao sifão removível, facilitando a sua limpeza evitando maus odores.

Sumidouro **FG**, pela sua simplicidade e robustez com superfícies de design compacto, torna-os muito adequados para utilização em espaços públicos ou comerciais, como varandas, terraços e garagens de moradias. A baixa altura do corpo faz desta serie **FG** adequado tanto para novas construções como para reformas.

A Gama de Sumidouros **EG 150**, oferece várias vantagens. É a solução ideal para instalação em lavandarias, balneários, piscinas, hotéis, isto é, onde a drenagem tem que ser feita através sumidouros, com superfícies lisas e com excelentes propriedades do material. Os sumidouros **EG 150**, estão disponíveis para todos os tipos de piso, incluindo pavimentos de betão, de resina, cerâmicos e vinílicos.

CLASSE K3

Maximum allowed
up to 300 kg

FLOW RATE

Up to:
0,8 l/seg

ShowerDrain C

SOLUÇÕES PARA O SEU DUCHE



Wave



Square



Rebaixada
cerâmica espessura até 11 mm

KIT CANAL E GRELHA INOX SEM FLANGE

Comp. L1 (mm)	Altura H (mm)	Tipo de Grelha		
		Wave	Square	Rebaix.
585	65	406173	406468	408679
685	65	406174	406469	408680
785	65	406175	406470	408681
885	65	406176	406471	408682
985	65	406177	406472	408683
1085	65	406178	406473	408684
1185	65	406179	406474	408685

ALTURA MÍNIMA
65 mm

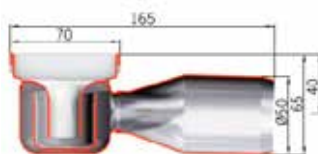

SEM FLANGE

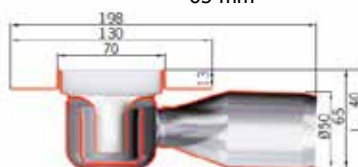

COM FLANGE



Canal sem Flange



Sifão amovível. Uma vez retirado, a tubagem fica acessível podendo assim aceder facilmente à limpeza em caso de obstrução.

KIT CANAL E GRELHA INOX COM FLANGE

Comp. L1 (mm)	Altura H (mm)	Tipo de Grelha		
		Wave	Square	Rebaix.
585	65	406954	406275	408672
685	65	406955	406276	408673
785	65	406956	406277	408674
885	65	406957	406278	408675
985	65	406958	406279	408676
1085	65	406959	406280	408677
1185	65	406960	406281	408678



Canal com Flange

Basic Line

A SOLUÇÃO ECONÓMICA

KIT CANAL E GRELHA INOX SEM FLANGE

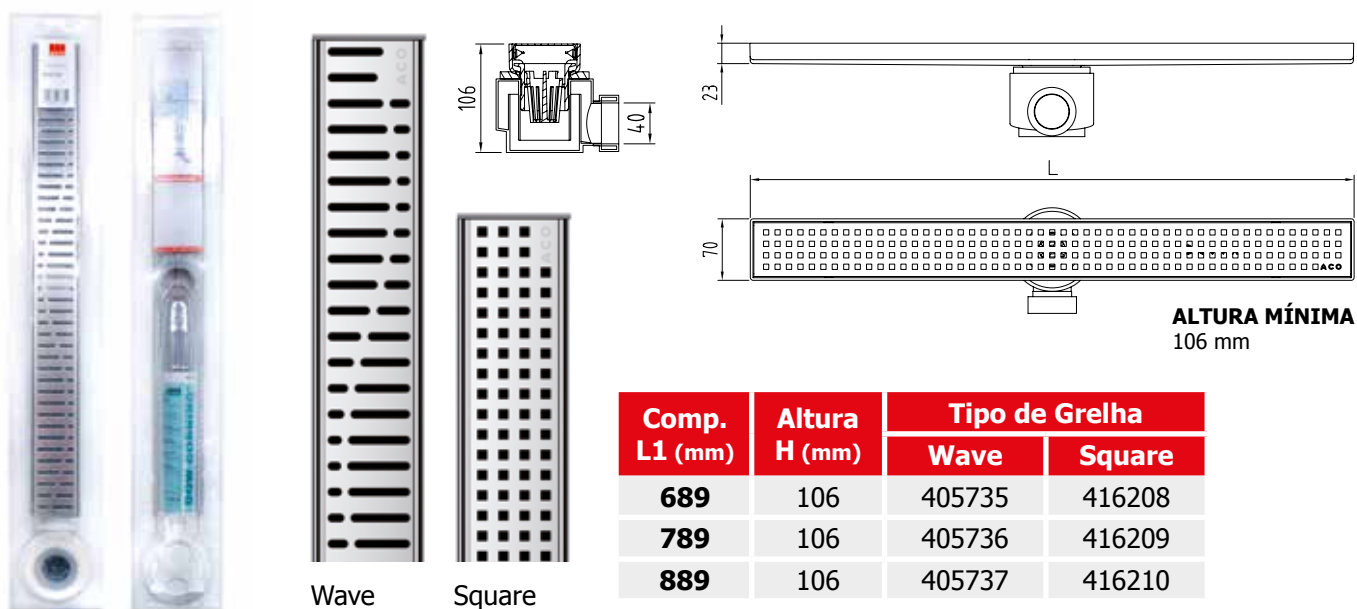

Mini100

SUMIDOUROS PONTUAIS



Código	Descrição	Dim.
C01730637	Kit de sumidouro c/ sifão amovível + Caixa SH	100x100mm
OA100221	Kit de sumidouro c/ sifão amovível + Caixa SH c/ tela p/ impermeabilização 1200x1200mm	100x100mm
OA100222	Kit de sumidouro c/ sifão amovível + Caixa SV c/ tela p/ impermeabilização 1200x1200mm	100x100mm

SH - Saída Horizontal **SV** - Saída Vertical

ShowerDrain S

SOLUÇÕES PARA O SEU DUCHE



Plate



Stripes



ShowerDrain S Plate

KIT CANAL E GRELHA INOX COM FLANGE

Comp. L1 (mm)	Altura H (mm)	Tipo de Grelha	
		Plate	Stripes
700	55	90107550	90107560
800	55	90107551	90107561
900	55	90107552	90107562
1000	55	90107553	90107563
1200	55	90107554	90107564
1500	55	90107555	90107565

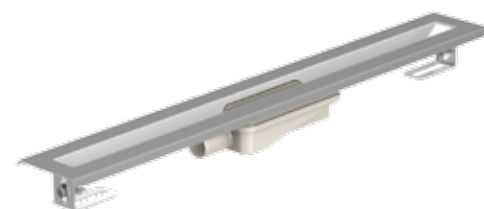

Canal

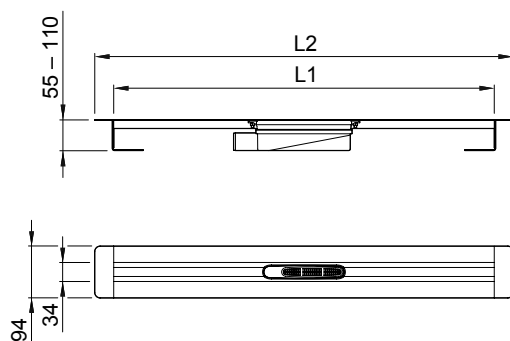

CARACTERÍSTICAS GERAIS

- Design minimalista
- Grelhas em aço inoxidável em acabamento polido
- Altura mínima de instalação: 55mm
- Alta Capacidade de drenagem: 0,8l/seg

ALTURA AJUSTÁVEL
55 - 110 mm



ShowerDrain S Stripes

EasyFlow

SOLUÇÕES PARA O SEU DUCHE



	Código	Descrição
 7-75mm	25007711	Corpo em ABS. Aro de 100x100 com grelha em aço inoxidável, classe de carga K3, para caixa de altura muito baixa.
 15-96mm	27007711	Corpo em ABS. Aro de 150x150 com grelha inoxidável, classe de carga K3.
 20-135mm	51412200	Corpo em ABS, com aro e grelha quadrados em inox. Grelha 150x150mm com espessura de 5 mm.
 20-135mm	51412300	Corpo em ABS, com grelha e aro quadrados em inox. Grelha 150x150mm com espessura de 5 mm. Com sistema de bloqueio.
 26-135mm	51412400	Corpo em ABS, com grelha e aro quadrados em inox. Grelha 150x150mm em rede para aplicação de revestimento cerâmico espessurado até 12 mm.
 167mm	25005500	Saída vertical DN50, com sifão amovível de 50 mm de altura, com caudal de 1,6 l/s.
 82mm	25050500	Saída horizontal DN50, com sifão amovível de 30 mm de altura, com caudal de 0,8 l/s.
	20400001	Manto de camada fina para corpo em ABS.



Sistema para aplicação de revestimento cerâmico. Para um chão com registo uniforme.









Conjunto com sistema de bloqueio.

Select Inox



FG SUMIDOUROS PARA PAVIMENTOS CERÂMICOS CONTÍNUOS

	Código	Descrição		Código	Descrição
 72mm	S/FIXAÇÃO 404002	100x100 SV DN40, sifão c/30 mm de altura, caudal 0,35 l/s.	 72mm	C/FIXAÇÃO 401123	100x100 SV DN40, sifão com 30 mm de altura, caudal 0,35 l/s.
 84mm	S/FIXAÇÃO 403923 C/FIXAÇÃO 403926	100x100 SH DN40 de altura mt baixa, sifão c/15 mm de altura, caudal 0,4 l/s	 75mm	S/FIXAÇÃO 302229 C/FIXAÇÃO 302239	100x100 SV DN40, sifão com 15 mm de altura, caudal 0,4 l/s.
 123mm	S/FIXAÇÃO 409891 C/FIXAÇÃO 409893	200x200 SV DN60, sifão com 50 mm de altura, caudal 0,9 l/s.	 98,5mm	S/FIXAÇÃO 405364 C/FIXAÇÃO 405716	150x150 SV DN50, sifão com 50 mm de altura, caudal 0,65 l/s.

EG150 SUMIDOUROS PARA PAVIMENTOS CERÂMICOS CONTÍNUOS

	Código	Descrição		Código	Descrição
 105mm	SV DN100 97211	150x150 SV , sifão amovível de 50 mm de altura, e caudal de 1,3 l/s	 72mm	SH DN50 405151 SH 75 97201	150x150 SH , altura ajust., grelha perfurada, c/ sifão amovível de 50 mm de altura e caudal de 1,2 l/s.
 190-225mm	SV DN50 405149 SV DN75 97304	150x150 SV , altura ajustável, com sifão amovível de 50 mm de altura, e caudal de 1,2 l/s.	 75mm	SH DN32 400791	150x150 SH DN32 , caudal de 0,75 l/s, sem sifão e altura fixa.
 120-150	SH DN50 405153	150x150 SH com 3 entradas adicionais DN 32/40 sob o sifão, alt. ajust., c/ sifão amov. 50 mm altura e caudal de 1,2 l/s.	 98,5mm	SV DN75 SV404123 SH DN50 SH404123	150x150, caudal de 1 l/s, c/ sifão amovível. Saída DN 75 Vertical. Saída DN 50 Horizontal c/ caixa para SH.

EG150 SUMIDOUROS PARA PAVIMENTOS VINILICOS

	Código	Descrição		Código	Descrição
 82mm	SV DN40 403820	Para pav. vinílicos de baixa altura, grelha de Ø 157 mm, sifão de 15 mm de altura. Caudal de 0,35 l/s.	 126-156mm	SH DN50 405145 SH DN75 97208	Para pav. vinílicos, grelha de Ø 157 mm, regulação altura e sifão de 50 mm altura. Caudal 1,2 l/s.
 196-231mm	SV DN50 405143 SV DN75 400826	Para pav. vinílicos, c/ grelha de diâmetro 157 mm, regulação em altura e sifão de 50 mm de altura. Caudal de 1,2 l/s.	 127-162mm	SH DN50 405147	Grelha de Ø 157 mm, regulação altura e sifão de 50 mm altura. Caudal 1,2 l/s. C/ 3 entradas laterais DN32/40 sob o sifão.



ACO Self Hexaline 2.0



ACO Self 100

Outras Gamas



Sumidouros e Tampas de Fundição



Canal Modular Inox



Drenagem para Terraços



Canal Modular Ranhurado



Tubos em Inox.



Separadores de Gorduras



ACO Clara
Tratamento de Águas Residuais



ACO StormBrixx

